

Honeywell

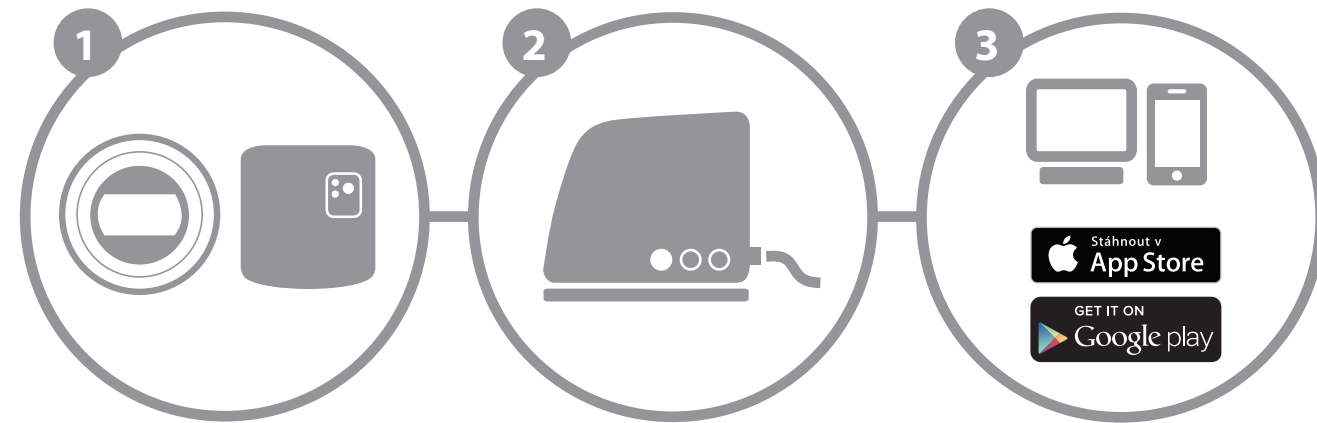

SI
**Brezžično termostat
z oddaljenim dostopom**
Hitri zagon

Namestitev v treh korakih



- a. Namestite termostat.
- b. Namestite kotlovno stikalno enoto.

Namestite medmrežni vmesnik.

Ustvarite svoj lastni račun
in prenesite aplikacijo.

Priprava

Pred namestitvijo

- Preverite, ali je termostat kompatibilen z vašim kotlom. Preberite navodila za kotel.
- Brežični termostat lahko namestite skoraj kamorkoli; predstavo o primernem mestu lahko vidite na slikah. Namestitev je zaradi brezžične tehnologije zelo enostavna.
- Pred namestitvijo kotlovne stikalne enote se prepričajte, da je kotel odklopljen od električnega omrežja.

Med nameščanjem

Pri roki imejte sledeče orodje:

- križni izvijač
- mali ploski izvijač
- kombinirane klešče
- odstranjevalec izolacije kablov

Po namestitvi

- Stare elektronske naprave odstranite ekološko na ustreznem zbirnem mestu.

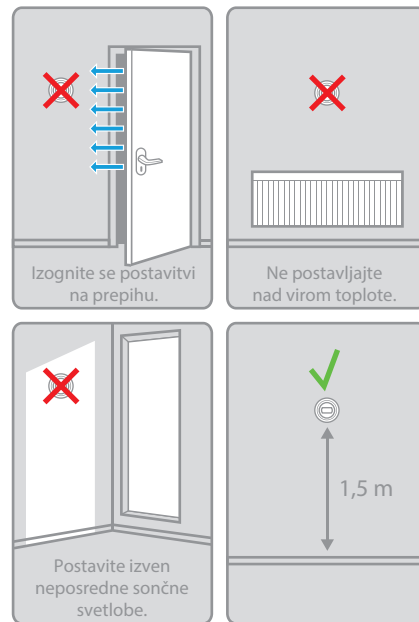

Korak 1 a : Montaža termostata

1. Če je to potrebno, odklopite in odstranite prvotno napravo.

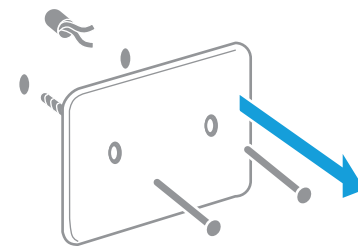

Opozorilo: ta termostat ne potrebuje kablov. Izolirajte vse prvotne vodnike in jih skrijte v steno.

2. Ločite termostat od montažne plošče.

Previdno odstranite vrtljivi obroč.

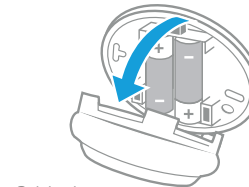
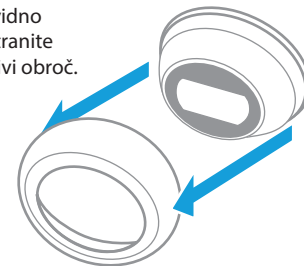

Pritisnite vrh termostata navzdol, sprostite in odmaknite od montažne plošče.

3. Pritrdite montažno ploščo na steno.

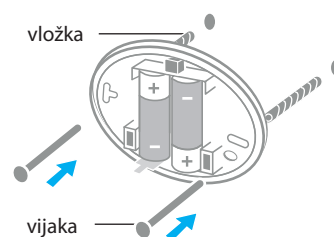

Izvalcite izolirni trak izpod baterij.

4. Pritrdite termostat nazaj na montažno ploščo.

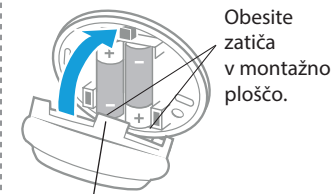

Pritisnite termostat k steni in s klikom pritrdite na mesto.

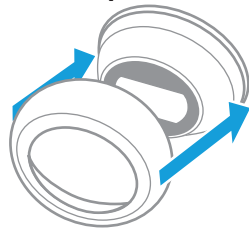

Nato vrnite vrtljivi obroč.

Korak 1 b : Montaža kotlovne stikalne enote

5. Ločite montažno ploščo in stikalne enote.



6. Pritrdite montažno ploščo na steno.



7. Izvedite električni priklop stikala.

Glej napotke proizvajalca kotla za pravilen priklop stikalne enote na ohišju sponk kotla.

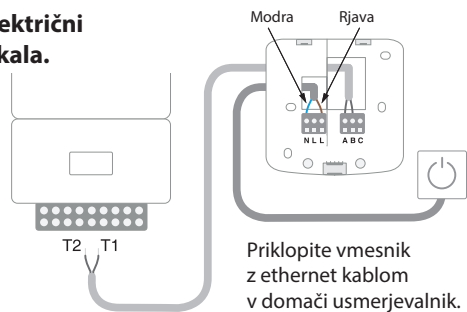

8. Pritrdite stikalno enoto nazaj na namestitveno ploščo.

Postavite nazaj v tečaja, zaprite pokrov in ga s klikom pritisnite nazaj na svoje mesto.

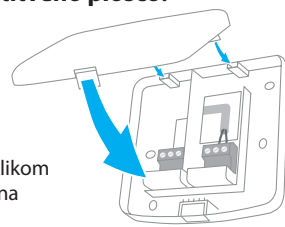

Napravo priklopite nazaj na napajanje.



Korak 2 : Namestitev medmrežnega vmesnika RFG100

1. Priklopite vmesnik v električno omrežje.



Med priključevanjem trije LED-kazalniki zasvetijo rdeče. Kazalnik napajanja in radijske komunikacije nato začnejo svetiti zeleno.

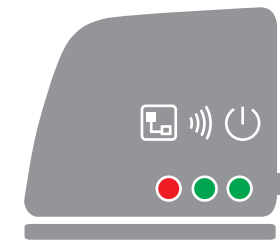

2. Priklopite vmesnik z ethernet kablom v domači usmerjevalnik.

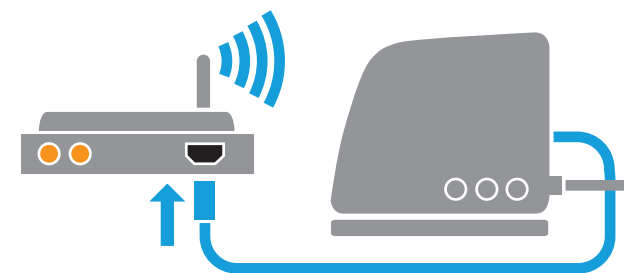

Če je povezava uspela, začnejo LED-kazalniki povezave utripati zeleno.

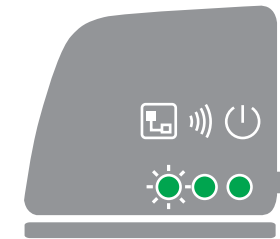

Korak 3 : Ustvarjanje uporabniškega računa

1. Obiščite sledečo spletno stran in sledite napotkom.



www.mytotalconnectcomfort.com

2. Vnesite ime mesta vaše namestitve.

Po registraciji vašega računa in prejemu potrditve aktivacije po e-pošti vnesite ime mesta vaše namestitve.

Registrace umístění

Vyplňte všechny části tohoto formuláře. (*) Označuje požadované pole

Obecné informace

Název umístění*

Typ umístění

Rezidenční
 Komerční

3. Povežite vašo napravo s krmilnikom.

Registrace zařízení

Zkontrolujte, zda je zařízení připojeno k internetu. Informujte se v návodu k obsluze a v případě potřeby požádejte o pomoc.

Adresa MAC zařízení

CRC zařízení

Pokud nemáte zařízení dosud registrováno, vyberte možnost „Znovu“. Tento krok můžete dokončit použitím přechodem do profilu umístění.

Kde jsou údaje MAC a CRC mého zařízení?

[Interaktivní brána](#)

Po vnosu mesta namestitve vnesite kodi MAC in CRC vašega krmilnika.



Kodi boste našli na informacijski tablici na spodnji strani vmesnika.

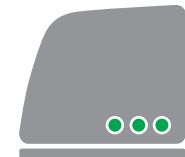

Po uspešnem vnosu zelena LED-dioda internetne povezave preneha utripati.

4. Prenesite si aplikacijo.



Prenesite aplikacijo **“Total Connect Comfort International”** na vaš pametni telefon ali tablico.

5. Uporabljajte aplikacijo.

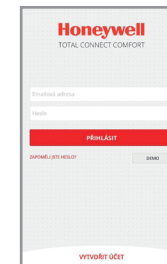

Sedaj se lahko povežete prek mobilne aplikacije (pri prvi povezavi je treba izpolniti uporabniško ime in geslo, ki ste ga vnesli pri ustvarjanju računa).

Sporočila o napakah



Izgubljena povezava
z medmrežnim vmesnikom

Preverite stanje napajanja vmesnika
in ali je v dosegu signala termostata.



Izgubljena povezava s termostatom

Preverite stanje napajanja termostata
in ali je v dosegu signala.



Ni povezave z internetom

Preverite, ali je usmerjevalnik povezan z internetom.



Povezovanje z domačim
usmerjevalnikom

Če LED-dioda sveti oranžno, preverite povezavo
in napajanje domačega usmerjevalnika.



Registracija še ni stekla

Ustvarite svoj račun na
www.mytotalconnectcomfort.com

Op.: komunikacija je lahko prekinjena zaradi ovir (kovinskih predmetov) ali zaradi prevelike razdalje med termostatom in medmrežnim vmesnikom.

Potrebujete pomoc? V tem primeru
se obrnite na:

getconnected.honeywell.com



Honeywell spol. s r.o.

V Parku 2326/18, 148 00 Praha 4

Češka republika

Tel: +420 242 442 111

E-mail: info.cz@honeywell.cz

enota Moravska:

Jiřího z Poděbrad 29, 787 01 Šumperk

Češka republika

Tel/fax: +420 583 211 404



Honeywell

© 2016 Honeywell International Inc.

Printed in Europe. 32300956-010 A